

OŚWIETLENIE LED

LED LIGHTING
ОСВЕЩЕНИЕ LED



KATALOG **2022**

CATALOGUE **2022**

КАТАЛОГ **2022**



Firma REJS od niemal 30 lat jest wiodącym producentem i dystrybutorem rozwiązań dla branży meblarskiej. Dostarczamy akcesoria (takie jak cargo i systemy szuflad), okucia (zawiasy i uchwyty), a także komponenty (m.in. płyty czy blaty robocze). Teraz nasz asortyment wzbogaca się o szeroką gamę nowoczesnych systemów oświetleniowych dedykowanych do mebli i wnętrz każdego typu.

Zaprojektowane zgodnie z najnowszymi trendami wzorniczymi i oparte na nowoczesnej technologii energooszczędne taśmy, oprawy i profile ledowe, które prezentujemy w tym katalogu, pozwolą na kompleksową i efektowną realizację każdego projektu oświetleniowego. Ich ofertę uzupełniają elementy dodatkowe i niezbędny osprzęt – złączki, adaptery i przedłużacze.

Oferujemy sprawną logistykę, profesjonalne doradztwo i fachową obsługę. Nasze produkty dostępne są zarówno w sieci punktów handlowych REJS zlokalizowanych w całym kraju, jak również w sklepie internetowym www.e-rejs.eu. Mamy nadzieję, że zaproponowane rozwiązania staną się inspiracją do stworzenia perfekcyjnych projektów.

For almost 30 years REJS has been a leading producer and distributor of solutions for the furniture industry. We supply accessories such as cargo and drawer systems, fittings such as hinges and handles as well as components such as boards and worktops. Now our assortment is enriched by a wide range of modern lighting systems dedicated to furniture and interiors of all types.

Designed according to the latest trends and based on modern technology: energy-saving tapes, fixtures and led profiles, which we present in this catalogue, will allow for comprehensive and effective implementation of any lighting project. The offer is complemented by additional elements and necessary accessories – connectors, adapters and extensions.

We offer efficient logistic, professional advice and professional service.

На протяжении 30 лет компания REJS является ведущим производителем и дистрибьютором в мире мебельной промышленности. Мы поставляем и производим такие аксессуары, как системы карго, ящики, петли и ручки, а также такие компоненты как мебельный плиты и столешницы. Теперь наш ассортимент пополнился широким выбором современных систем освещения, предназначенных для мебели и интерьеров всех типов.

Разработанные в соответствии с последними тенденциями дизайна и на основе современных технологий: энергоэффективные ленты, светильники и светодиодные профили, которые мы представляем в этом каталоге, позволят комплексно и эффективно реализовать любой проект освещения. Их предложение дополняется дополнительными элементами и необходимыми аксессуарами – разъемами, адаптерами и удлинителями.

Мы надеемся, что предложенные решения станут вдохновением для создания совершенных проектов.

SPIS TREŚCI

TABLE OF CONTENTS

СОДЕРЖАНИЕ

TAŚMY LED LED STRIPS СВЕТОДИОДНЫЕ ЛЕНТЫ LED	5
TAŚMY SHINE SHINE STRIPS СВЕТОДИОДНЫЕ ЛЕНТЫ SHINE ZŁĄCZKI DO TAŚM LED CONNECTORS FOR LED STRIPS СОЕДИНИТЕЛИ ДЛЯ ЛЕНТ	
PROFILE LED LED PROFILES ПРОФИЛЯ LED	9
ZASILACZE POWER SUPPLIES БЛОКИ ПИТАНИЯ	13
WŁĄCZNIKI SWITCHES ВКЛЮЧАТЕЛИ	19
AKCESORIA ACCESSORIES АКЦЕССУАРЫ	24
PRZEDŁUŻACZE EXTENSION LEADS ОФИСНЫЕ УДЛИНИТЕЛИ	25
KWADRO TUBUS	
LEGENDA LEGEND ИНФОРМАЦИЯ	29





ТАЅМЫ LED

LED STRIPS | СВЕТОДИОДНЫЕ ЛЕНТЫ LED

SHINE TAŚMA 2835, 300 LED

LED STRIP 2835 | СВЕТОДИОДНАЯ ЛЕНТА LED 2835

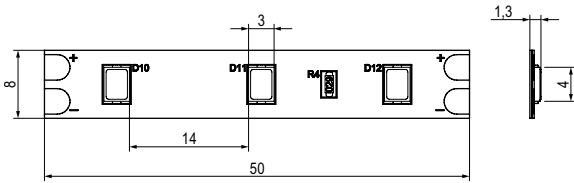

- DC 12V
- 33 W
- ~750 lm/m
- 2835
- 300 x
- 8 mm
- 50 mm
- 5 m
- 15 cm
- IP20
- III
- F class



indeks index индекс	barwa światła light colour температура оттенка света
TR20.0001.00.168	WARM 3200K
TR20.0001.00.928	NEUTRAL 4000K
TR20.0001.00.184	COLD 6500K

SHINE TAŚMA 2835, 600 LED

LED STRIP 2835 | СВЕТОДИОДНАЯ ЛЕНТА LED 2835

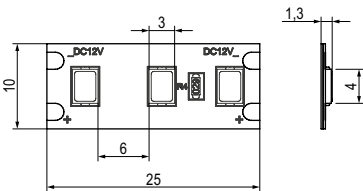

- DC 12V
- 60 W
- ~1600 lm/m
- 2835
- 600 x
- 10 mm
- 25 mm
- 5 m
- 15 cm
- IP20
- III
- F class



indeks index индекс	barwa światła light colour температура оттенка света
TR20.0002.00.168	WARM 3200K
TR20.0002.00.928	NEUTRAL 4000K
TR20.0002.00.184	COLD 6500K

SHINE TAŚMA 2835, 600 LED, 5 mm

LED STRIP 2835 | СВЕТОДИОДНАЯ ЛЕНТА LED 2835

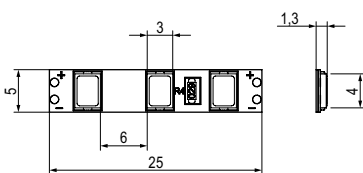

- DC 12V
- 60 W
- ~1400 lm/m
- 2835
- 600 x
- 5 mm
- 25 mm
- 5 m
- 15 cm
- IP20
- III
- F class



indeks index индекс	barwa światła light colour температура оттенка света
TR20.0003.00.168	WARM 3200K
TR20.0003.00.928	NEUTRAL 4000K
TR20.0003.00.184	COLD 6500K

SHINE TAŚMA COB

LED STRIP COB | СВЕТОДИОДНАЯ ЛЕНТА LED COB

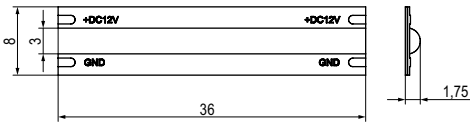

- DC 12V
- 40 W
- ~750 lm/m
- COB
- 300 x
- 8 mm
- 35 mm
- 5 m
- 15 cm x 2
- IP20
- F class



indeks index индекс	barwa światła light colour температура оттенка света
TR20.0004.00.168	WARM 3200K
TR20.0004.00.928	NEUTRAL 4000K
TR20.0004.00.184	COLD 6500K

SHINE TAŚMA 2835, 300 LED, 50 m

LED STRIP 2835 | СВЕТОДИОДНАЯ ЛЕНТА LED 2835

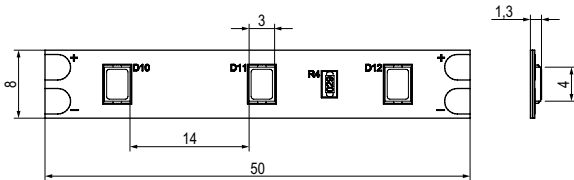

- DC 12V
- 33 W
- ~750 lm/m
- 2835
- 300 x
- 8 mm
- 50 mm
- 50 m
- 15 cm
- IP20
- F class



indeks index индекс	barwa światła light colour температура оттенка света
TR20.0014.00.168	WARM 3200K
TR20.0014.00.928	NEUTRAL 4000K
TR20.0014.00.184	COLD 6500K



ZŁĄCZKA DO TAŚM LED 8 mm

CONNECTOR FOR LED STRIPS 8 mm | СОЕДИНИТЕЛЬ ДЛЯ СВЕТОДИОДНЫХ ЛЕНТ 8 мм



Bez przewodu
Without wire | Без провода

indeks index индекс
TR20.0034.05.013

ZŁĄCZKA DO TAŚM LED 8 mm

CONNECTOR FOR LED STRIPS 8 mm | СОЕДИНИТЕЛЬ ДЛЯ СВЕТОДИОДНЫХ ЛЕНТ 8 мм



Z przewodem 2 m
With wire 2 meters | С проводом 2 м

indeks index индекс
TR20.0035.05.013

ZŁĄCZKA DO TAŚM 600 LED 10 mm

CONNECTOR FOR LED STRIPS 10 mm | СОЕДИНИТЕЛЬ ДЛЯ СВЕТОДИОДНЫХ ЛЕНТ 10 мм



Bez przewodu
Without wire | Без провода

indeks index индекс
TR20.0036.05.013

ZŁĄCZKA DO TAŚM 600 LED 10 mm

CONNECTOR FOR LED STRIPS 10 mm | СОЕДИНИТЕЛЬ ДЛЯ СВЕТОДИОДНЫХ ЛЕНТ 10 мм



Z przewodem 2 m
With wire 2 meters | С проводом 2 м

indeks index индекс
TR20.0037.05.013

ZŁĄCZKA MINI DO TAŚM LED 8 mm

CONNECTOR MINI FOR LED STRIPS 8 mm | СОЕДИНИТЕЛЬ ДЛЯ СВЕТОДИОДНЫХ ЛЕНТ 8 мм МИНИ



(i) Możliwość zastosowania złązek MINI wewnątrz profili wpuszczanych i kątowych
Possibility to use MINI connectors inside recessed and corner profiles | Возможность использования соединителей МИНИ внутри врезных и угловых профилей



Bez przewodu
Without wire | Без провода

indeks index индекс
TR20.0038.05.013

ZŁĄCZKA MINI DO TAŚM LED 8 mm

CONNECTOR MINI FOR LED STRIPS 8 mm | СОЕДИНИТЕЛЬ ДЛЯ СВЕТОДИОДНЫХ ЛЕНТ 8 мм МИНИ



Z przewodem 2 m
With wire 2 meters | С проводом 2 м

indeks index индекс
TR20.0039.05.013



PROFILE LED

LED PROFILES | ПРОФІЛЯ LED

LUMI PROFIL LEDOWY NAWIERZCHNIOWY

LUMI TOPICAL LED PROFILE | LUMI ПРОФИЛЬ LED НАКЛАДНОЙ

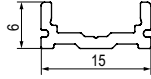
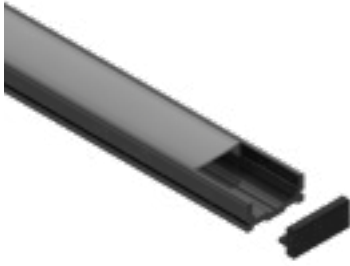

kolor colour цвет		indeks profilu profile index индекс профиля	indeks zaślepki Index of end cup индекс заглушки
●	2 m	TG05.0805.07.035	TR19.0005.05.049 (1 kpl.=100 szt.)
	3 m	TG05.0806.07.035	1 set=100 pcs 1 кпл.=100 шт.)
○	2 m	TG05.0805.07.855	TR19.0008.05.013 (1 kpl.=10 szt.)
	3 m	TG05.0806.07.855	1 set=10 pcs 1 кпл.=10 шт.)
●	2 m	TG05.0805.07.689	TR19.0008.05.061 (1 kpl.=10 szt.)
	3 m	TG05.0806.07.689	1 set=10 pcs 1 кпл.=10 шт.)

UWAGA: Zaślepki oraz klosz sprzedawane osobno. | **ATT:** End cups and shade are sold separate. | **ПРИМЕЧАНИЕ:** Заглушки и диффузор продаются отдельно.

LUMI PROFIL LEDOWY WPUSZCZANY

LUMI RECESSED LED PROFILE | LUMI ПРОФИЛЬ LED ВРЕЗНОЙ

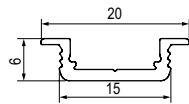
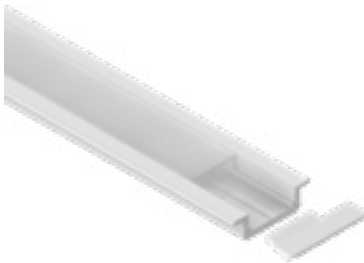

kolor colour цвет		indeks profilu profile index индекс профиля	indeks zaślepki Index of end cup индекс заглушки
●	2 m	TG05.0807.07.035	TR19.0006.05.049 (1 kpl.=100 szt.)
	3 m	TG05.0808.07.035	1 set=100 pcs 1 кпл.=100 шт.)
○	2 m	TG05.0807.07.855	TR19.0009.05.013 (1 kpl.=10 szt.)
	3 m	TG05.0808.07.855	1 set=10 pcs 1 кпл.=10 шт.)
●	2 m	TG05.0807.07.689	TR19.0009.05.061 (1 kpl.=10 szt.)
	3 m	TG05.0808.07.689	1 set=10 pcs 1 кпл.=10 шт.)

UWAGA: Zaślepki oraz klosz sprzedawane osobno. | **ATT:** End cups and shade are sold separate. | **ПРИМЕЧАНИЕ:** Заглушки и диффузор продаются отдельно.

LUMI PROFIL LEDOWY NAROŻNY

LUMI CORNER LED PROFILE | LUMI ПРОФИЛЬ LED УГЛОВОЙ

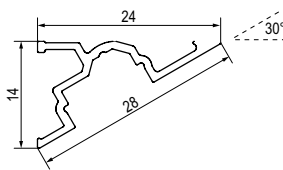

kolor colour цвет		indeks profilu profile index индекс профиля	indeks zaślepki Index of end cup индекс заглушки
●	2 m	TG05.0809.07.035	TR19.0007.05.049 (1 kpl.=100 szt.)
	3 m	TG05.0810.07.035	1 set=100 pcs 1 кпл.=100 шт.)
○	2 m	TG05.0809.07.855	TR19.0010.05.013 (1 kpl.=10 szt.)
	3 m	TG05.0810.07.855	1 set=10 pcs 1 кпл.=10 шт.)
●	2 m	TG05.0809.07.689	TR19.0010.05.061 (1 kpl.=10 szt.)
	3 m	TG05.0810.07.689	1 set=10 pcs 1 кпл.=10 шт.)

1 kpl. = 100 szt. (50 prawej oraz 50 lewej); 1 kpl. = 10 szt. (5 prawej oraz 5 lewej)
1 set = 100 pcs (50 right and 50 left) 1 set = 10 pcs (5 right, 5 left)
1 комплект = 100 шт (50 правых и 50 левых); 1 комплект = 10 шт (5 правых и 5 левых)

UWAGA: Zaślepki oraz klosz sprzedawane osobno. | **ATT:** End cups and shade are sold separate. | **ПРИМЕЧАНИЕ:** Заглушки и диффузор продаются отдельно.

LUMI PROFIL LEDOWY WIEŃCOWY

LUMI RIM LED PROFILE | LUMI ПРОФИЛЬ LED ТОРЦЕВОЙ

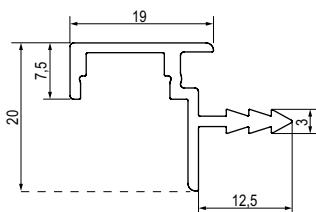

kolor colour цвет		indeks index индекс
●	2 m	TG05.0811.07.035
	3 m	TG05.0812.07.035
○	3 m	TG05.0812.07.855
●	3 m	TG05.0812.07.689

LUMI KLOSZ DO PROFILU LEDOWEGO

LUMI LED PROFILE SHADE | LUMI ДИФФУЗОР ДЛЯ ПРОФИЛЯ LED

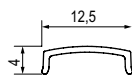

kolor colour цвет		indeks index индекс
mleczny frosted молочный	2 m	TR19.0011.05.423
	3 m	TR19.0012.05.423







ZASILACZE

POWER SUPPLIES | БЛОКИ ПИТАННЯ

MASTER ZASILACZ LED 7 W

LED POWER SUPPLY 7 W | БЛОК ПИТАНИЯ LED 7 Ватт

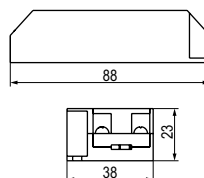

indeks index индекс
TR20.0005.05.000

MASTER ZASILACZ LED 12 W

LED POWER SUPPLY 12 W | БЛОК ПИТАНИЯ LED 12 Ватт

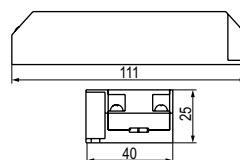

indeks index индекс
TR20.0006.05.000

MASTER ZASILACZ LED 16 W

LED POWER SUPPLY 16 W | БЛОК ПИТАНИЯ LED 16 Ватт

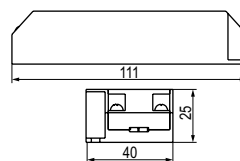

indeks index индекс
TR20.0007.05.000

MASTER ZASILACZ LED 24 W

LED POWER SUPPLY 24 W | БЛОК ПИТАНИЯ LED 24 Ватт

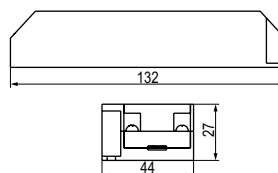

indeks index индекс
TR20.0008.05.000

MASTER ZASILACZ LED 33 W

LED POWER SUPPLY 33 W | БЛОК ПИТАНИЯ LED 33 Ватт

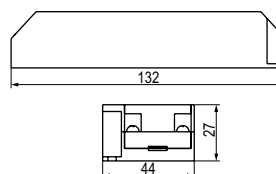

indeks index индекс
TR20.0009.05.000

MASTER ZASILACZ LED 54 W

LED POWER SUPPLY 54 W | БЛОК ПИТАНИЯ LED 54 Ватт

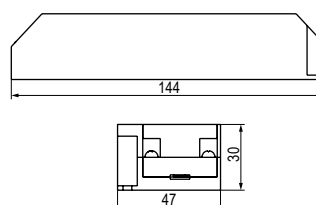

indeks index индекс
TR20.0010.05.000

MASTER ZASILACZ LED 65 W

LED POWER SUPPLY 65 W | БЛОК ПИТАНИЯ LED 65 Ватт

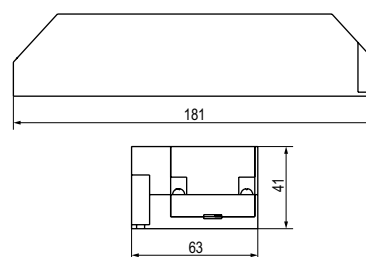

indeks index индекс
TR20.0011.05.000

MASTER ZASILACZ LED 80 W

LED POWER SUPPLY 80 W | БЛОК ПИТАНИЯ LED 80 Ватт

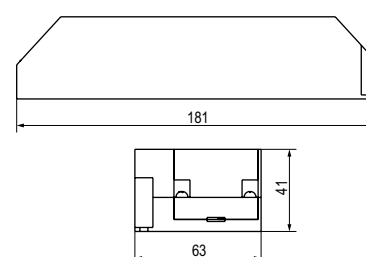

indeks index индекс
TR20.0012.05.000

ZASILACZ GNIAZDKOWY LED

LED POWER SUPPLY | БЛОК ПИТАНИЯ LED

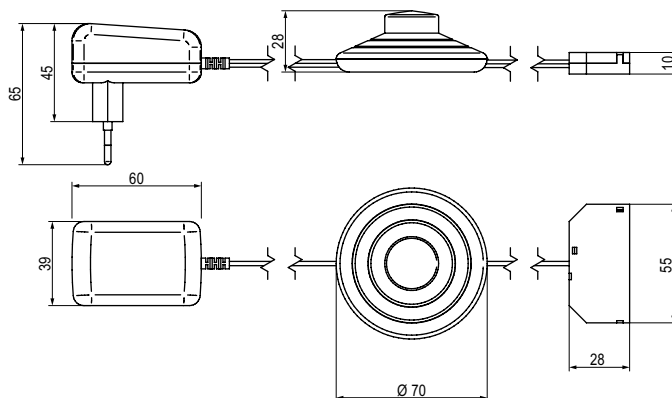

indeks index индекс
TR20.0013.05.000

KLIP METALOWY ZIMNY BIAŁY DO PÓŁKI SZKLANEJ 8 mm

METAL CLIP FOR GLASS SHELF, COLD WHITE 8 mm | КЛИП МЕТАЛЛИЧЕСКИЙ ДЛЯ СТЕКЛЯННОЙ ПОЛКИ 8 мм

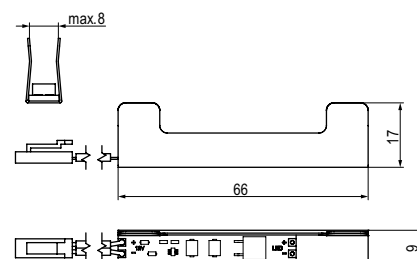

indeks index индекс	barwa światła light colour температура оттенка света
TR20.0029.66.000	

OPRAWA LED UNIWERSALNA

UNIVERSAL LED FITTING | СВЕТИЛЬНИК LED УНИВЕРСАЛЬНЫЙ



Wpuszczana lub nakładana
Recessed or overlapped
Врезной или накладной

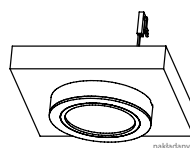
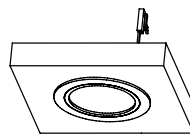
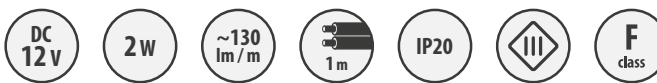

indeks index индекс	barwa światła color lightning температура оттенка света
TR20.0026.05.529	WARM 3000K
TR20.0027.05.529	NEUTRAL 4000K
TR20.0028.05.529	COLD 6500K





WŁĄCZNIKI

SWITCHES | ВКЛЮЧАТЕЛИ



WŁĄCZNIK PRZYCISKOWY ŚCIEMNIALNY W01

DIMMABLE SWITCH W01 | ВЫКЛЮЧАТЕЛЬ С РЕГУЛЯТОРОМ ЯРКОСТИ КНОПОЧНЫЙ ПЕРЕКЛЮЧАТЕЛЬ W01

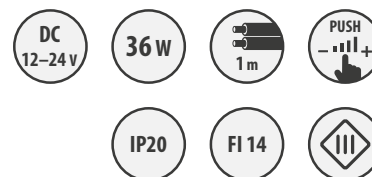
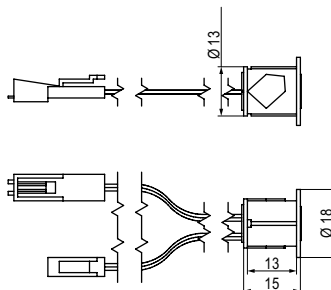

kolor colour цвет	indeks index индекс
	TR20.0015.05.013
	TR20.0015.05.061

WŁĄCZNIK DOTYKOWY ŚCIEMNIALNY W02

DIMMABLE SWITCH W02 | СЕНСОРНЫЙ ВЫКЛЮЧАТЕЛЬ С ФУНКЦИЕЙ ДИММЕР W02

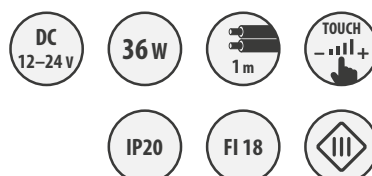
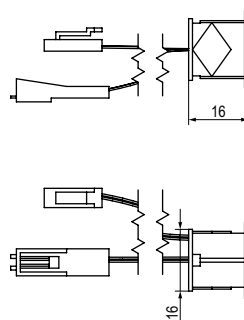
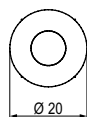

kolor colour цвет	indeks index индекс
	TR20.0016.05.013
	TR20.0016.05.061

WŁĄCZNIK DOTYKOWY ŚCIEMNIALNY W03

DIMMABLE SWITCH W03 | ВЫКЛЮЧАТЕЛЬ С РЕГУЛЯТОРОМ ЯРКОСТИ W03

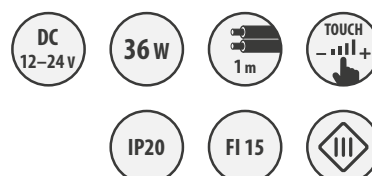
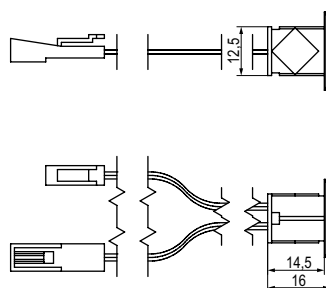
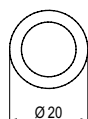

kolor colour цвет	indeks index индекс
	TR20.0017.05.001

WŁĄCZNIK PRZYCISKOWY ŚCIEMNIALNY W04

DIMMABLE SWITCH W04 | ВЫКЛЮЧАТЕЛЬ С РЕГУЛЯТОРОМ ЯРКОСТИ КНОПОЧНЫЙ W04

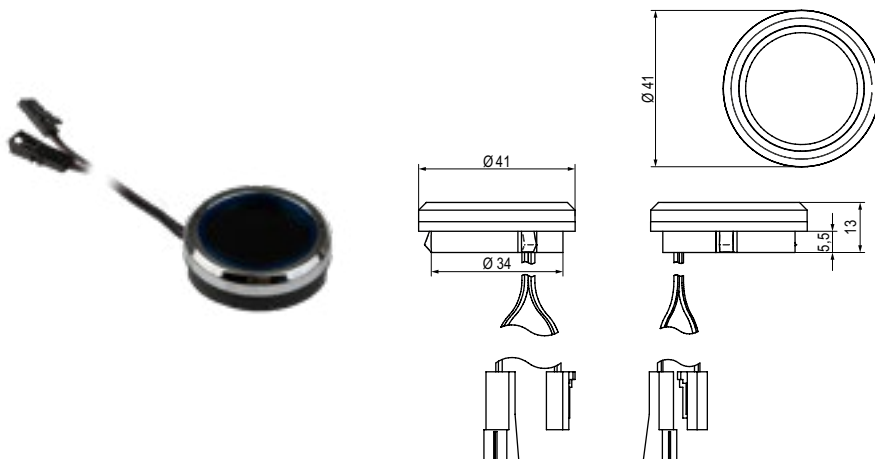

-
-
-
-
-
-
-

kolor colour цвет	in덱s index индекс
	TR20.0018.05.001

WŁĄCZNIK BEZDOTYKOWY W05

DIMMABLE TOUCH SWITCH W05 | БЕСКОНТАКТНЫЙ ДАТЧИК W05

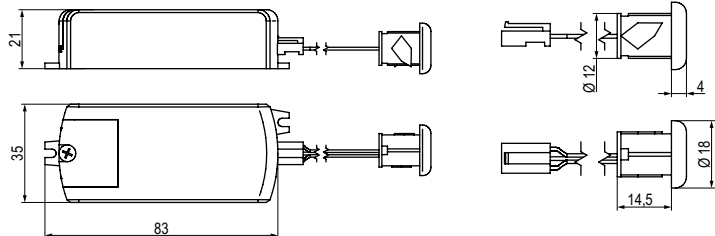
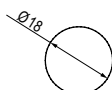

-
-
-
-
-
-

kolor colour цвет	in덱s index индекс	charakterystyka characteristic характеристика
	TR20.0019.05.000	dwubiegowy (do oświetlenia) double pole (for lighting) двухфункциональный (тип выключателя для освещения)
	TR20.0020.05.000	jednobiegowy (do drzwi przesuwnych) single pole (for sliding door) однофункциональный (для раздвижных дверей)

WŁĄCZNIK DOTYKOWY ŚCIEMNIALNY KĄTOWY W06

DIMMABLE CORNER SWITCH W06 | ВЫКЛЮЧАТЕЛЬ С РЕГУЛЯТОРОМ ЯРКОСТИ УГЛОВОЙ W06

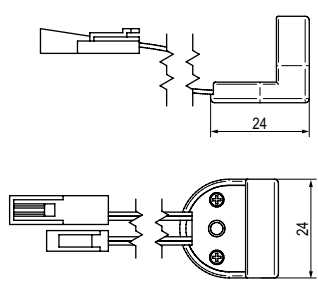
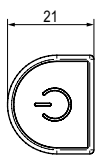

-
-
-
-
-
-

kolor colour цвет	in덱s index индекс
	TR20.0021.05.529

WŁĄCZNIK BEZDOTYKOWY ŚCIEMNIALNY UNIWERSALNY W07

DIMMABLE UNIVERSAL TOUCH SWITCH W07 | СЕНСОРНЫЙ ВЫКЛЮЧАТЕЛЬ С ФУНКЦИЕЙ ДИММЕР, УНЕВЕРСАЛЬНЫЙ W07

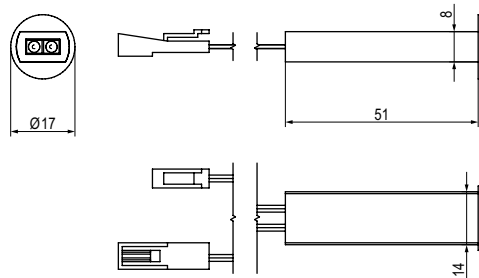

Dwubiegowy lub zbliżeniowy
Double or single pole
Двухфункциональный или однофункциональный

kolor colour цвет	indeks index индекс
	TR20.0022.05.013
	TR20.0022.05.061

ADAPTER DO WŁĄCZNIKA UNIWERSALNEGO W07

ADAPTER FOR UNIVERSAL SWITCH W07 | АДАПТЕР ДЛЯ УНИВЕРСАЛЬНОГО ВЫКЛЮЧАТЕЛЯ W07



2 szt. śrubek w kpl.
2 pcs. of screws in set
2 винта в комплекте

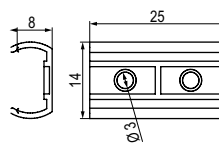

kolor colour цвет	indeks index индекс
	TR20.0023.05.013
	TR20.0023.05.061

WŁĄCZNIK DOTYKOWY BEZPRZEWODOWY ŚCIEMNIALNY W08

DIMMABLE WIRELESS SWITCH W08 | БЕСПРОВОДНОЙ СЕНСОРНЫЙ ВЫКЛЮЧАТЕЛЬ W08

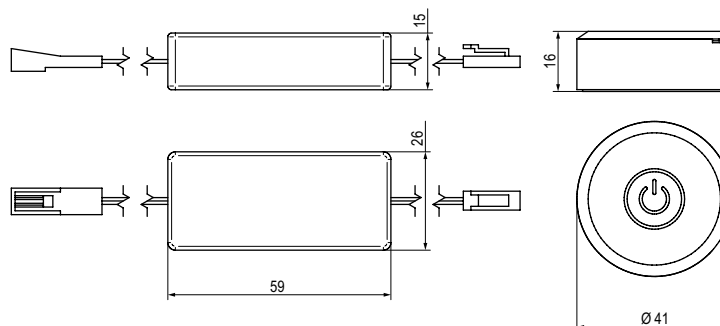
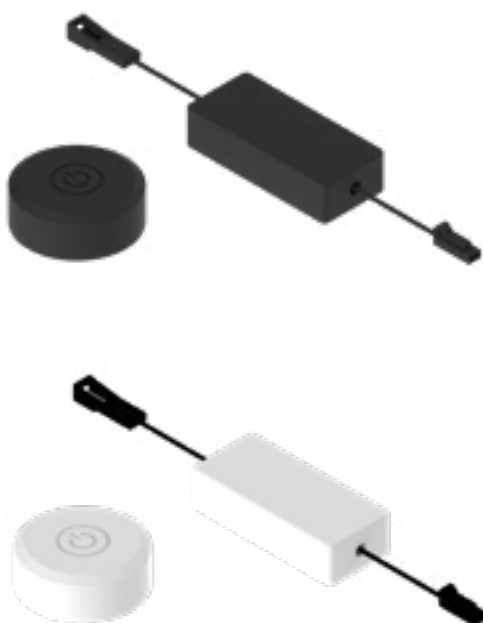

kolor colour цвет	indeks index индекс
	TR20.0024.05.013
	TR20.0024.05.061

WŁĄCZNIK BEZDOTYKOWY ŚCIEMNIALNY DO PROFILI LED W09

DIMMABLE TOUCH SWITCH FOR LED PROFILE W09 | СЕНСОРНЫЙ ВЫКЛЮЧАТЕЛЬ ДЛЯ ПРОФИЛЕЙ LED W09



- DC 12-24 v
- 60 W
- TOUCH
- IP20
- III

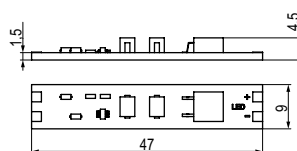

Z taśmą klejącą
With sticky tape
С клейкой лентой

indeks index индекс
TR20.0032.05.000

WŁĄCZNIK BEZDOTYKOWY ŚCIEMNIALNY DO PROFILI LED W09

DIMMABLE TOUCH SWITCH FOR LED PROFILE W09 | СЕНСОРНЫЙ ВЫКЛЮЧАТЕЛЬ ДЛЯ ПРОФИЛЕЙ LED W09



- DC 12-24 v
- 60 W
- 2 m
- TOUCH
- IP20
- III

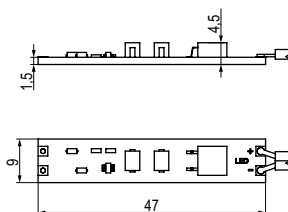

Z taśmą klejącą; z przewodem 2 m
With sticky tape; wiring 2 m
С клейкой лентой; с проводом 2 м

indeks index индекс
TR20.0033.05.000

WŁĄCZNIK PODBLATOWY W10

UNDERTABLE SWITCH W10 | ВЫКЛЮЧАТЕЛЬ ПОД СТОЛЕШНИЦУ W10



- DC 12 V
- 50 W
- 1 m
- 40 mm
- IP20
- III

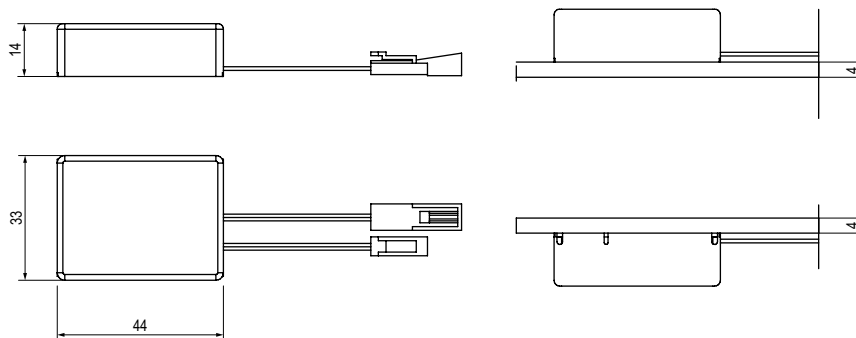

indeks index индекс
TR20.0025.05.000



AKCESORIA

ACCESSORIES | АКЦЕССУАРЫ

PRZEWÓD 2 METRY ZE ZŁĄCZKAMI MINI AMP

WIRE 2 METERS WITH CONNECTORS MINI AMP | КАБЕЛЬ 2 МЕТРА С СОЕДИНИТЕЛЯМИ МИНИ АМР

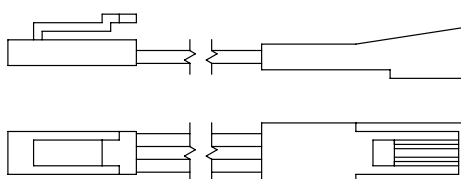

- DC 12v
- 36w
- 2m
- IP20
- III

kolor colour цвет	indeks index индекс
●	TR20.0030.05.000

DYSTRYBUTOR 6 GNIAZD MINI AMP

DISTRIBUTOR 6 SOCKETS MINI AMP | РАСПРЕДЕЛИТЕЛЬ 6 ПОРТОВ МИНИ АМР

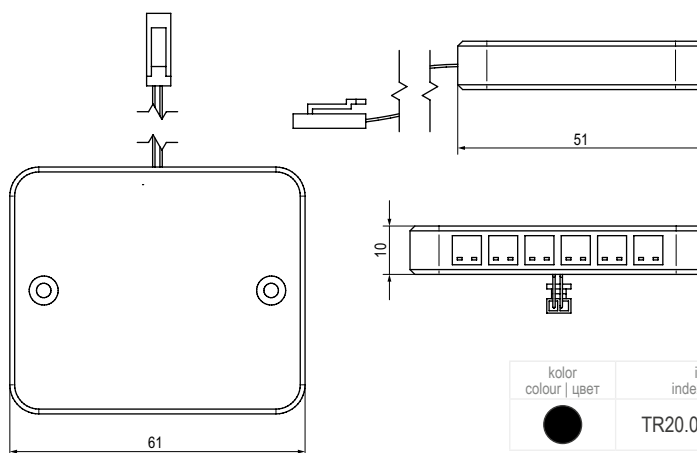

- DC 12v
- 36w
- 2m
- IP20
- III

kolor colour цвет	indeks index индекс
●	TR20.0031.05.000



PRZEDŁUŻACZE PROSTOKĄTNE

RECTANGULAR POP-UP POWER SOCKET
ПРЯМОУГОЛЬНЫЙ ВСТРАИВАЕМЫЙ
УДЛИНИТЕЛЬ ДЛЯ СТОЛА

ELEKTRIMA KWADRO PRZEDŁUŻACZ BIURKOWY WPUSZCZANY PROSTOKĄTNY

ELEKTRIMA KWADRO RECTANGULAR RECESSED DESK POWER | ELEKTRIMA KWADRO ПРЯМОУГОЛЬНЫЙ ВСТРАИВАЕМЫЙ УДЛИНИТЕЛЬ ДЛЯ СТОЛА

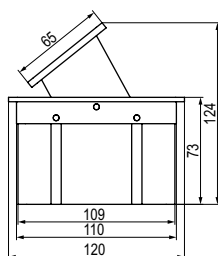
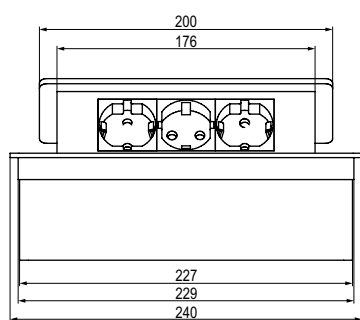

kolor colour цвет	indeks index индекс	rodzaj gniazda socket type тип гнезда	material material материал
●	TR19.0003.08.049	3 x schuko	metal/tworzywo metal/plastic металл/пластик
●	TR19.0003.08.061		
○	TR19.0003.08.013		
●	TR19.0013.08.049	3 x french	
●	TR19.0013.08.061		
○	TR19.0013.08.013		

ELEKTRIMA KWADRO PRZEDŁUŻACZ BIURKOWY WPUSZCZANY PROSTOKĄTNY

ELEKTRIMA KWADRO RECTANGULAR RECESSED DESK POWER | ELEKTRIMA KWADRO ПРЯМОУГОЛЬНЫЙ ВСТРАИВАЕМЫЙ УДЛИНИТЕЛЬ ДЛЯ СТОЛА

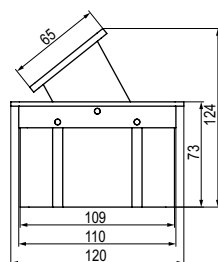
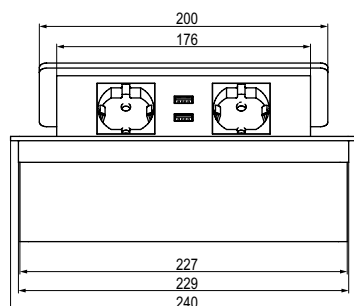

kolor colour цвет	indeks index индекс	rodzaj gniazda socket type тип гнезда	material material материал
●	TR19.0004.08.049	2 x schuko, 2 x USB 2,1 A 5 V	metal/tworzywo metal/plastic металл/пластик
●	TR19.0004.08.061		
○	TR19.0004.08.013		
●	TR19.0014.08.049	2 x french, 2 x USB 2,1 A 5 V	
●	TR19.0014.08.061		
○	TR19.0014.08.013		



PRZEDŁUŻACZE OKRĄGŁE

PULL-OUT ROUND POWER SOCKET
КРУГЛЫЙ ВСТРАИВАЕМЫЙ
УДЛИНИТЕЛЬ ДЛЯ СТОЛА

ELEKTRIMA TUBUS PRZEDŁUŻACZ BIURKOWY WPUSZCZANY OKRĄGŁY

ELEKTRIMA TUBUS RETRACTABLE PULL-OUT ROUND POWER | ELEKTRIMA TUBUS KRUGŁY VSTRAIVAEAMY UDLENITEL DLYA STOLA

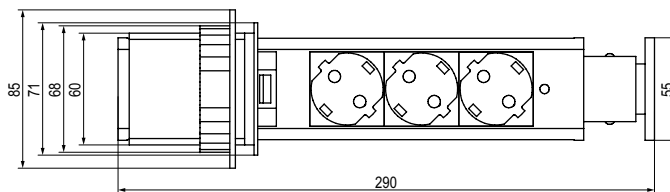

kolor colour цвет	indeks index индекс	rodzaj gniazda socket type тип гнезда	material material материал
●	TR19.0001.08.049	3 x schuko	aluminium/tworzywo aluminium/plastic алюминий/пластик
●	TR19.0001.08.061		
●	TR19.0015.08.049	3 x french	
●	TR19.0015.08.061		

ELEKTRIMA TUBUS PRZEDŁUŻACZ BIURKOWY WPUSZCZANY OKRĄGŁY

ELEKTRIMA TUBUS RETRACTABLE PULL-OUT ROUND POWER | ELEKTRIMA TUBUS KRUGŁY VSTRAIVAEAMY UDLENITEL DLYA STOLA

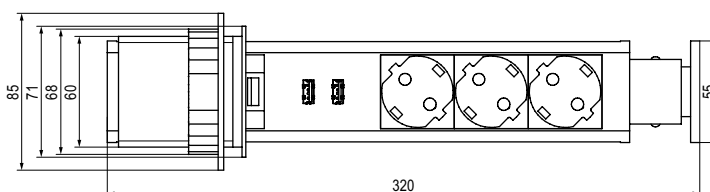

kolor colour цвет	indeks index индекс	rodzaj gniazda socket type тип гнезда	material material материал
●	TR19.0002.08.049	3 x schuko, 2 x USB 2,4 A 5 V	aluminium/tworzywo aluminium/plastic алюминий/пластик
●	TR19.0002.08.061		
●	TR19.0016.08.049	3 x french, 2 x USB 2,4 A 5 V	
●	TR19.0016.08.061		

LEGENDA

LEGEND ИНФОРМАЦИЯ



barwa ciepła
warm color | теплая температура света



barwa neutralna
neutral color | нейтральная температура света



barwa zimna
cold color | холодная температура света



typ diody
type of diode | тип диодов



natężenie strumienia światła na metr
luminous flux per meter | интенсивность потока света на метр



ilość diod na 5 metrów
diode quantities per 5 meters | количество светодиодов на 5 метров



moc urządzenia
device power | мощность устройства



szerokość taśmy
strip width | ширина ленты



długość segmentu taśmy
length of the strip segment | длина отрезка ленты



długość
length | длина



długość przewodu
cable length | длина провода



taśma zakończona kablem z obu stron
LED strip with cable on both sides | светодиодная лента с кабелем с двух сторон



ściemniacz przyciskowy
dimnable push switch | кнопочный диммер



ściemniacz dotykowy
dimnable touch switch | сенсорный диммер



tryb jednobiegowy (włącznik drzwiowy)
monopolar mode (door switch) | однофункциональный (для дверей)



długość przewodu z wtyczką
wire length with plug | длина провода с вилкой



napiecie wejściowe
input voltage | входное напряжение



napiecie wyjściowe
output voltage | выходное напряжение



napiecie zasilania
supply voltage | напряжение питания



stopień ochrony
level of protection | уровень безопасности



maksymalne dopuszczalne obciążenie (W)
possible electrical load (W) | максимально допустимая нагрузка (Вт)



standard ochronny I
protection standard I | стандарт защиты I



standard ochronny II
protection standard II | стандарт защиты II



standard ochronny III
protection standard III | стандарт защиты III



zakres temperatur pracy
scope for work temperature | диапазон рабочих температур



średnica
diameter | диаметр



rodzaj gniazda (schuko)
plug type (schuko) | тип розетки (schuko)



rodzaj gniazda (french)
plug type (french) | тип розетки (french)



ilość sztuk w opakowaniu
quantities in box | количество штук в упаковке



maksymalne obciążenie gniazda USB
max socket load on USB | максимальная нагрузка на порт USB



srebrny
silver | серебряный



biały
white | белый



czarny
black | черный



chrom
chrome | хром

Sprawdź pozostałe produkty z naszej oferty!

Check other products from our offer! / Пересмотрите другие продукты из нашего предложения!

CARGO MINI DOLNE

MINI BASE CARGO / CARGO MINI НИЖНЕЕ

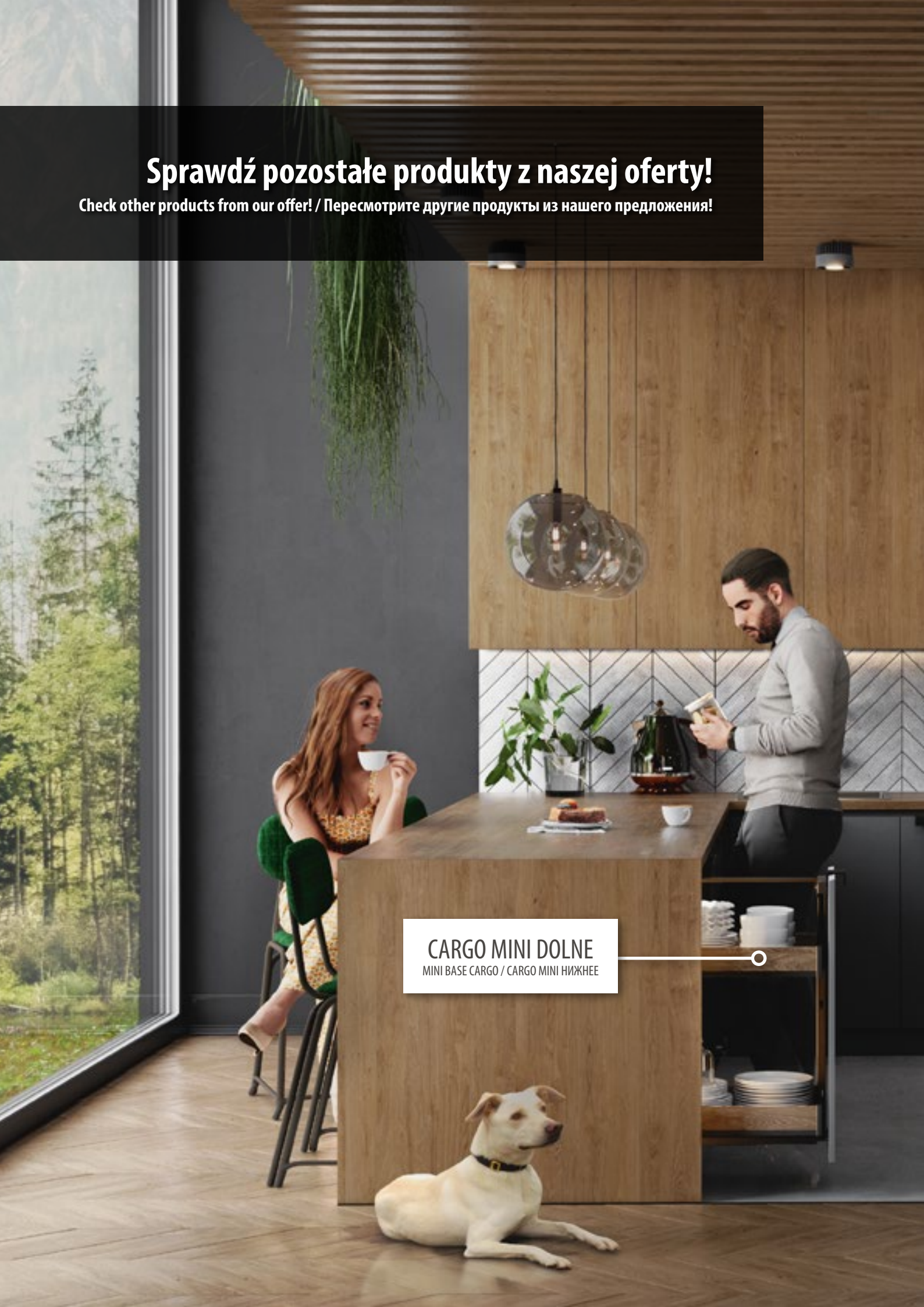

CARGO MAXI BOCZNE
BASE CARGO MAXI / CARGO MAXI НИЖНЕЕ

CORNER COMFORT
CORNER COMFORT / УГОЛ COMFORT



CENTRALA: | HEADQUARTERS: | ЦЕНТРАЛЬНЫЙ ОФИС:
REJS Spółka z o.o., 87-500 Rypin, ul. Mławska 61
BOK: +48 54 280 56 51, www.rejs.eu



RejsRypin



REJS Group

ZOBACZ KATALOG ONLINE:
CHECK OUR CATALOGUE ON-LINE:
КАТАЛОГ ОН-ЛАЙН:

